

Varenummer: 20193B30V30602SW
 Beskrivelse: E+G T-rørs holder
 GN 193-B30-V30-60-2-SW

Mål

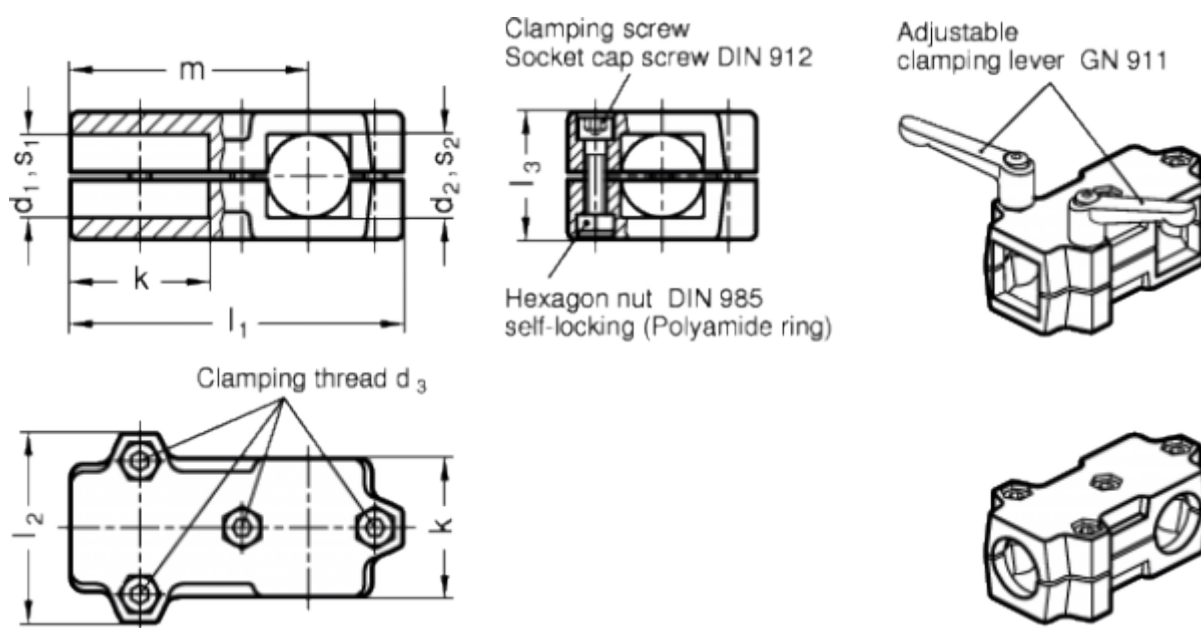

d1 = 30	s1	= -
d2 = -	s2	= 30
d3 = M8	Supplerende vare	= GN 911-M10-55
k = 60	Vægt i (g)	= 728
l1 = 141		
l2 = 79		
l3 = 59		
m = -		